

3

Системы выдвижения ящиков



Attraction — металлические ящики с двойными стенками на направляющих полного выдвижения с системой плавного закрывания **INDAmatic**

Преимущества:

- Ящики с двойными металлическими стенками.
- Оборудованы направляющими полного выдвижения.
- Оборудованы системой плавного и бесшумного закрывания **INDAmatic**.

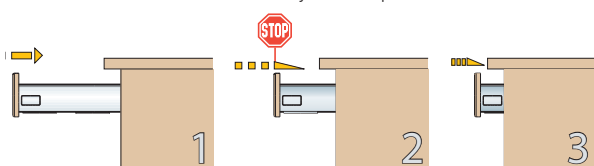

- Рассчитаны на нагрузку 50 кг.
- 2 варианта отделки: серый металлик и нержавеющая сталь.
- Ящик Attraction может быть использован без фасада в конструкции, предлагающей внутренние ящики. В этом случае фасад заменяется фронтальной панелью как цвета серый металлик, так и из нержавеющей стали.



- Представлен широкий ассортимент аксессуаров, которые комбинируются с пластиковыми элементами немного более темного цвета для достижения наилучшего сочетания.
- Лотки для столовых приборов оборудованы пластиковыми перемещаемыми разделителями и вынимаемыми секциями для ножей и специй.

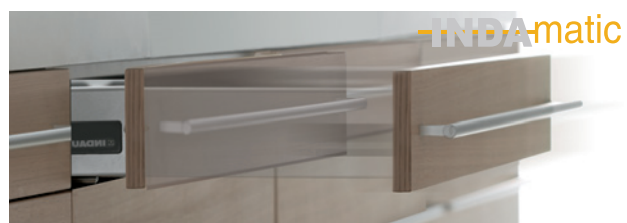

Стандартный ящик Attraction

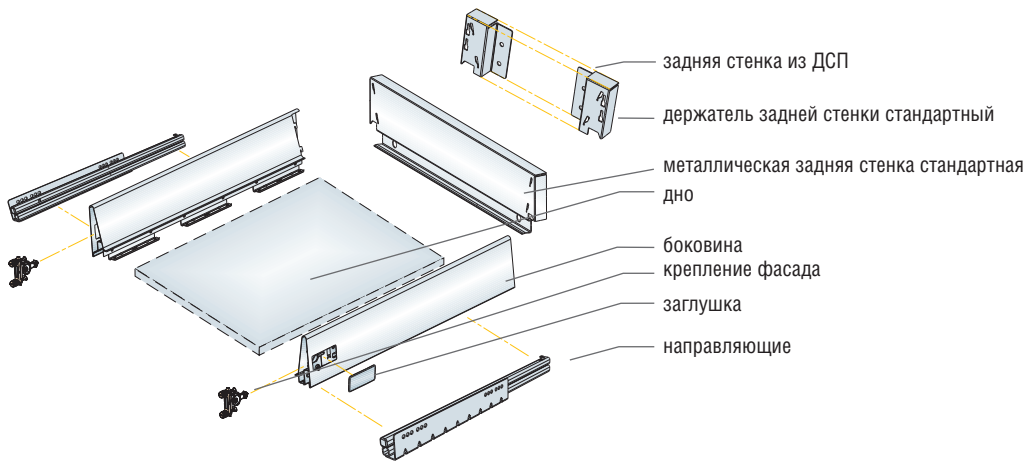

Ящик Attraction с рейлингом

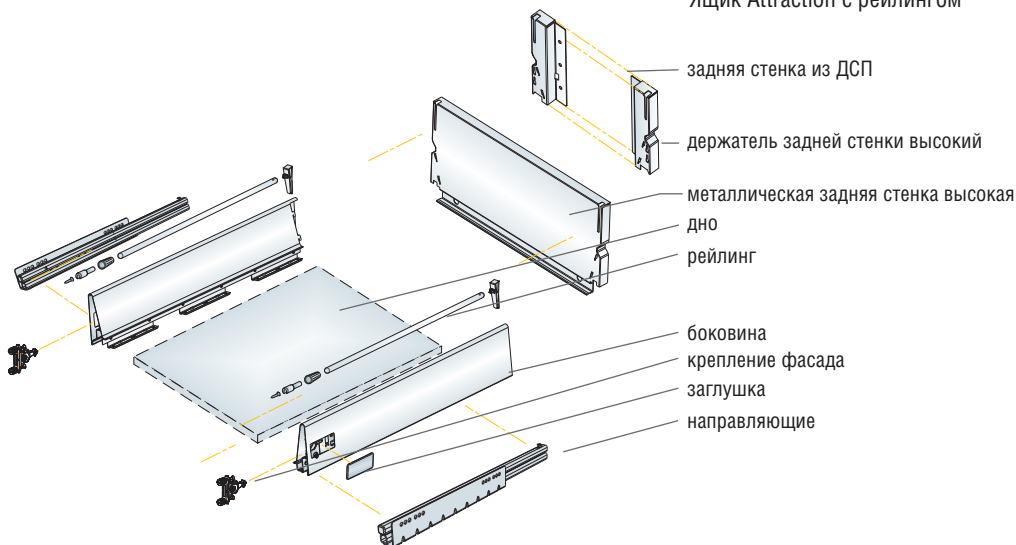

Ящик Attraction с дополнительной боковиной

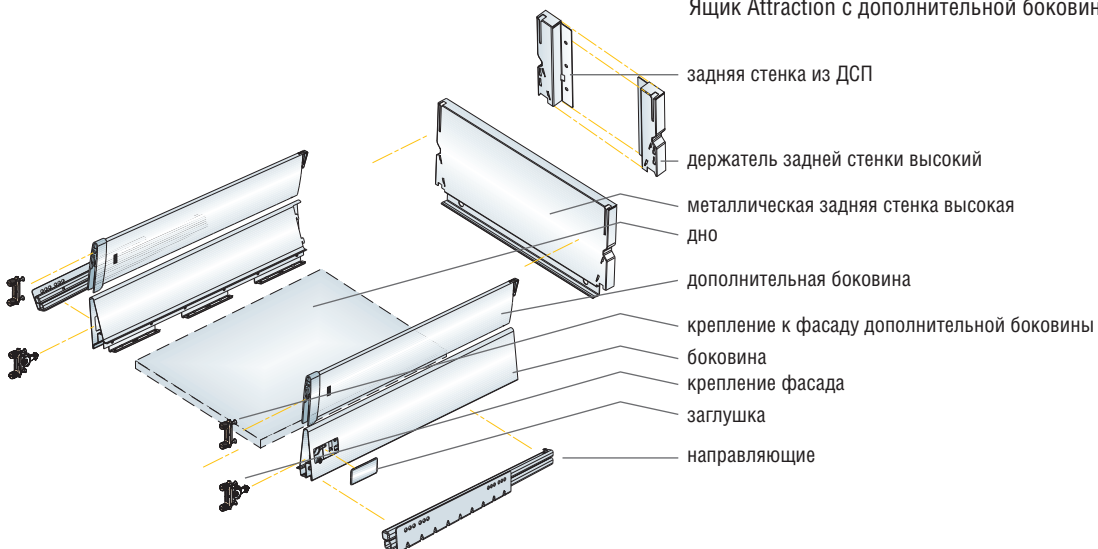

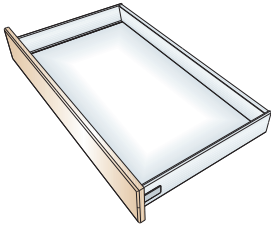

Стандартный ящик

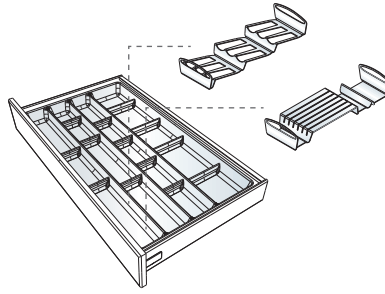

с лотком для столовых приборов

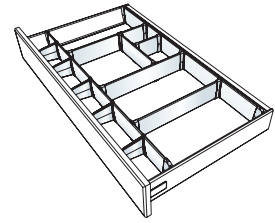

с разделителями

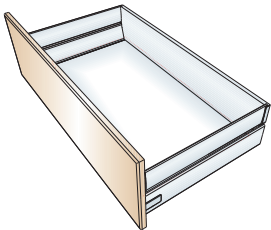

Двухуровневый ящик

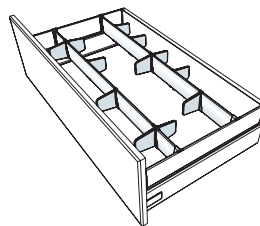

с одноуровневыми разделителями

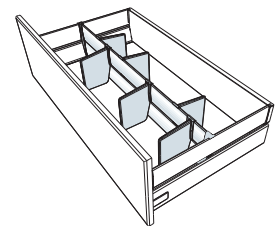

с двухуровневыми разделителями

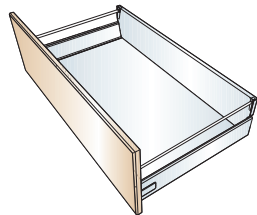

Ящик с рейлингом

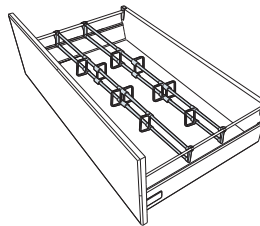

с одноуровневыми разделителями

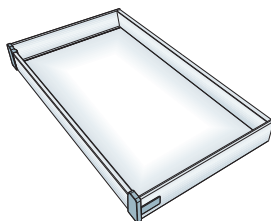

Внутренний ящик

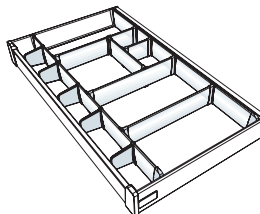

с разделителями

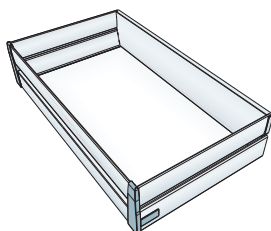

Двухуровневый внутренний ящик

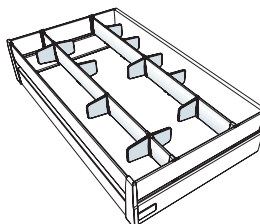

с одноуровневыми разделителями

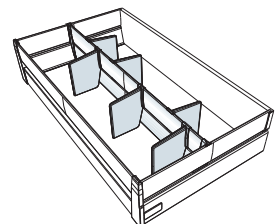

с двухуровневыми разделителями

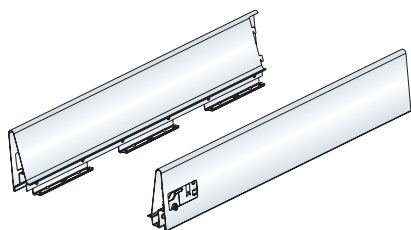

Боковины ящика Attraction

Артикул	Материал	Цвет	Глубина, мм	
657048103	сталь	нержавеющая сталь	480	20
BEST → 657048140	сталь	серый металл	480	20

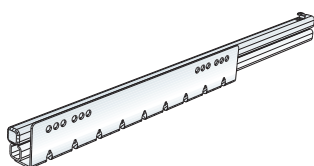

Направляющие полного выдвижения для ящика Attraction для ДСП 16 мм

Артикул	Выдвижение	Глубина, мм	Нагрузка, кг	
BEST → 659548035	полное	480	50	10

INDAmatic

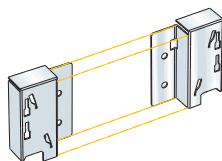

Крепление задней стенки из ДСП для стандартного ящика Attraction

Артикул	Материал	Цвет	
BEST → 657700142	сталь	серый металл	40

В комплекте: правое и левое крепления.

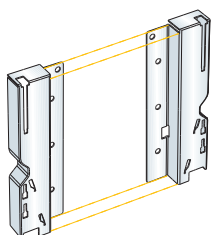

Крепление задней стенки из ДСП для ящика Attraction с дополнительной боковиной

Артикул	Материал	Цвет	
BEST → 657800146	сталь	серый металл	40

В комплекте: правое и левое крепления, которые подходят как для ящика с дополнительной боковиной, так и для ящика с рейлингами.

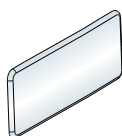

Заглушка ящика Attraction

Артикул	Материал	Цвет	
BEST → 657900143	пластик	серый	100

В комплекте: 2 заглушки.

Крепление фасада на пробках ящика Attraction

Артикул	Материал	Крепление	
658000103	сталь/пластик	на пробках	100

В комплекте: 2 крепления с пробками.

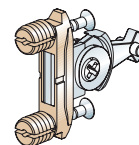

Крепление фасада на саморезах ящика Attraction

Артикул	Материал	Крепление	
658050105	сталь/пластик	на саморезах	100

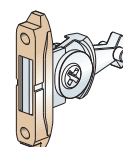
В комплекте: 2 крепления.

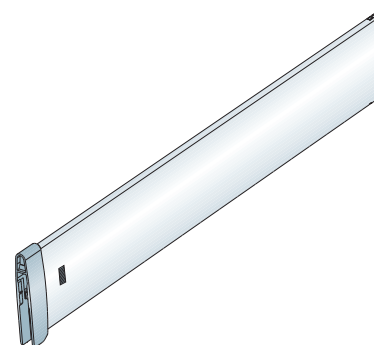

Дополнительные боковины ящика Attraction

Артикул	Материал	Цвет	Ширина модуля, мм	
658348106	сталь/пластик	нержавеющая сталь	480	20
658348143	сталь/пластик	серый металлик	480	20

Крепление дополнительной боковины ящика Attraction к фасаду на пробках

Артикул	Материал	Крепление	
658100100	сталь/пластик	на пробках	100

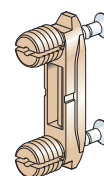
В комплекте: 2 крепления с пробками.

Крепление дополнительной боковины ящика Attraction к фасаду на саморезах

Артикул	Материал	Крепление	
658150102	пластик	на саморезах	100

В комплекте: 2 крепления.



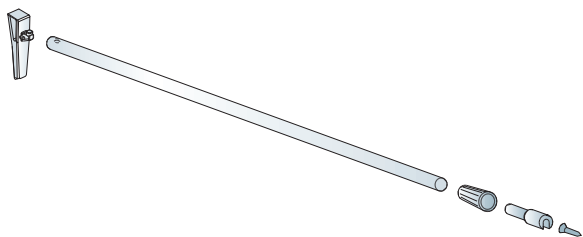

Рейлинг для ящика Attraction

Артикул	Материал	Цвет	Глубина, мм	
660140143	сталь/пластик	серый металл	400	20

В комплекте: 2 винта, 2 коннектора, 2 колпачка, 2 рейлинга, 2 устройства для крепления к задней стенке.

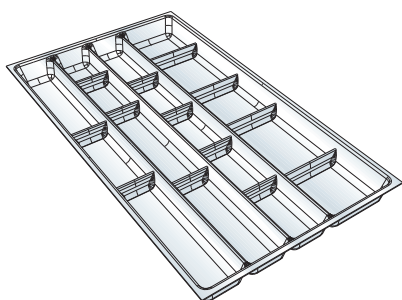
Лоток для столовых приборов с разделителями
в ящик Attraction глубиной 480 мм

Артикул	Ширина модуля, мм	Кол-во разделителей, шт.		Цвет	
		короткие	длинные		
BEST 659640144	400	2	2	серый металл	10
659660142	600	4	2	серый металл	10
BEST 659680140	800	9	2	серый металл	10
659690146	900	9	4	серый металл	10

В комплекте: 1 лоток с разделителями.

Разделитель одноуровневый для ящика Attraction

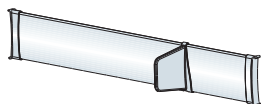

Артикул	Ширина модуля, мм	Кол-во разделителей, шт.		Цвет	
		короткие	длинные		
660650141	500	8	2	серый металл	2
660660140	600	8	2	серый металл	2

В комплекте: набор разделителей с креплениями и короткими разделителями.

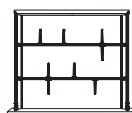

Разделитель двухуровневый для ящика Attraction

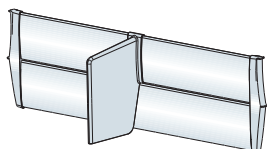

Артикул	Ширина модуля, мм	Кол-во коротких разделителей, шт.	Цвет	
660745142	450	3	серый металл	2
660750145	500	4	серый металл	2
660760144	600	4	серый металл	2
660780142	800	6	серый металл	2
660790141	900	6	серый металл	2

В комплекте: 1 разделитель с двумя креплениями и короткими разделителями.



Схема монтажа и демонтажа ящика Attraction

Быстрый и простой монтаж.

Поместите ящик на направляющие и закройте его. Ящик сам автоматически закрепится на направляющих.

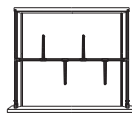
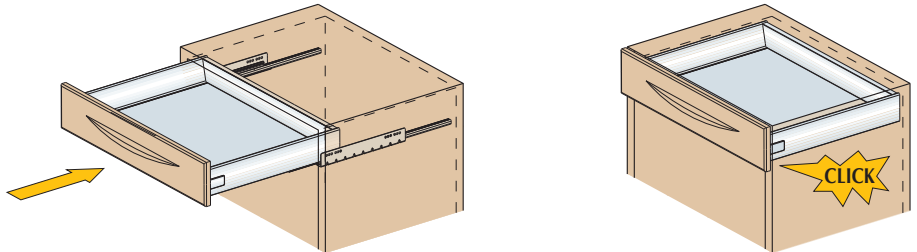

Для демонтажа ящика необходимо соблюдать безопасную последовательность, чтобы избежать случайного извлечения.

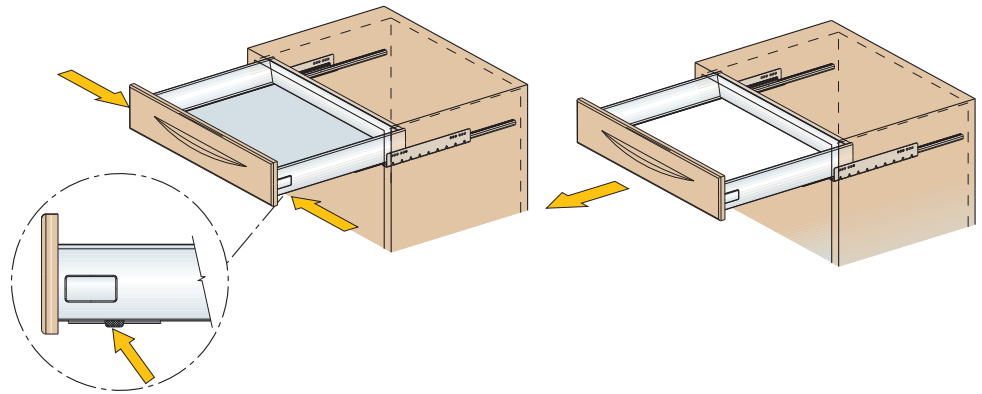

Установка фасада ящика: необходимо подтолкнуть фасад на боковины, система защелкнется

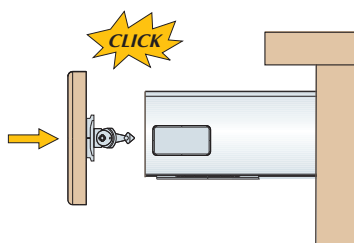

Регулировка фасада

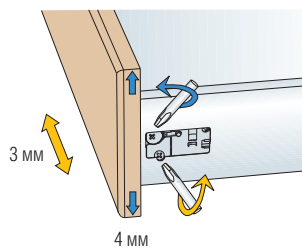

Снятие фасада: наклоните и дерните резко фасад ящика, механизм откроется

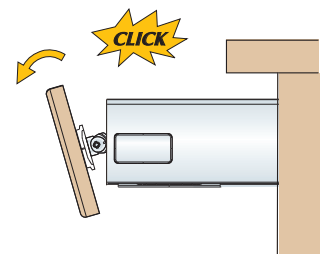

Техническое описание дна ящика Attraction

P – номинальная глубина ящика; M – ширина модуля.

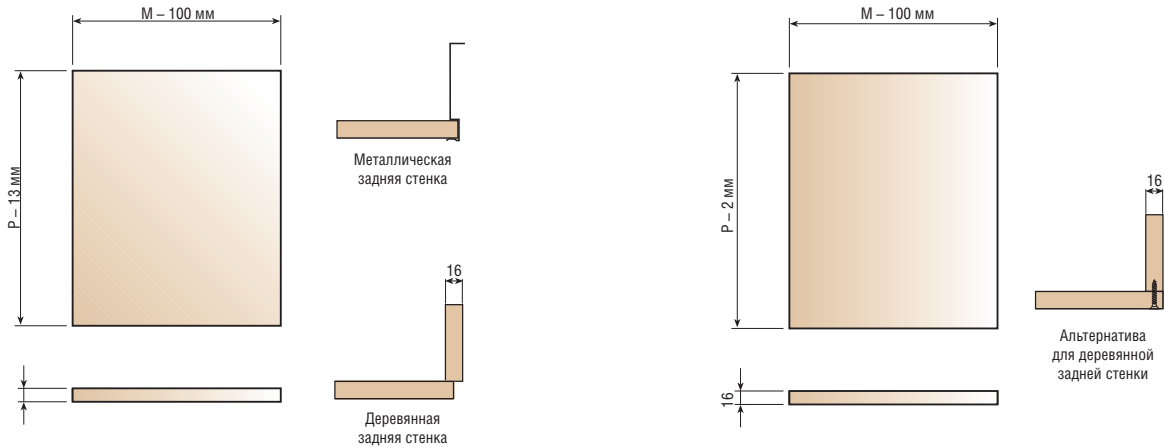

Техническое описание задней стенки ящика Attraction

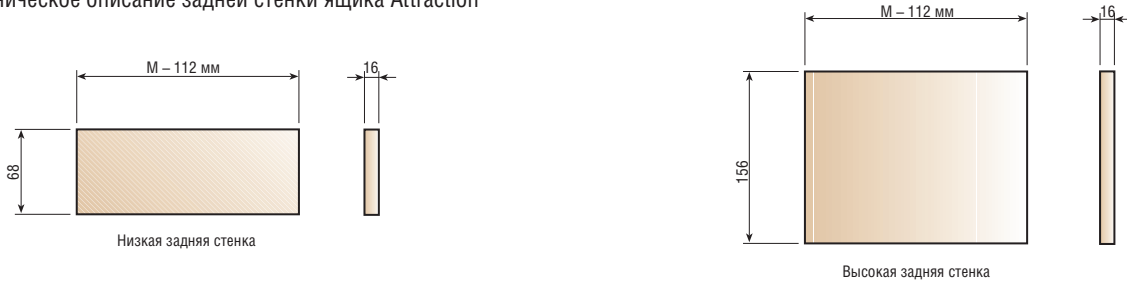

Техническое описание ящика Attraction для установки в тумбу со стенками толщиной 16 мм

Направляющие полного выдвижения

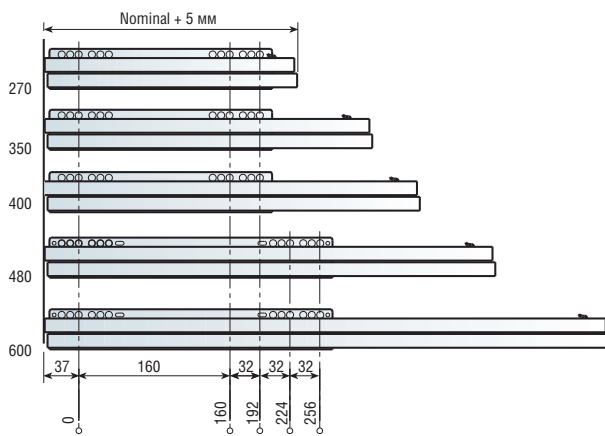

Внутренний ящик

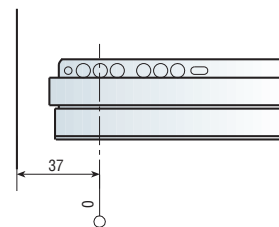

Ящик с фасадом



Схема сверления для фасада

Стандартный ящик с направляющими полного выдвижения



Ящик с дополнительной боковиной на направляющих полного выдвижения

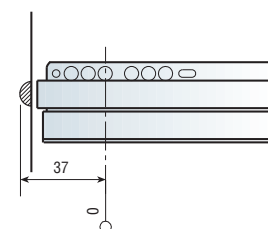
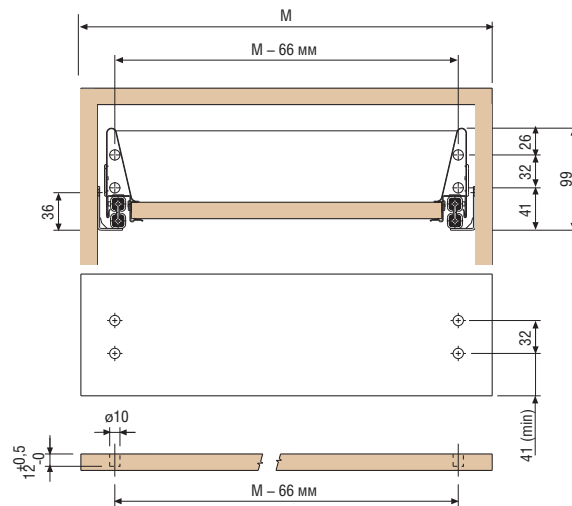
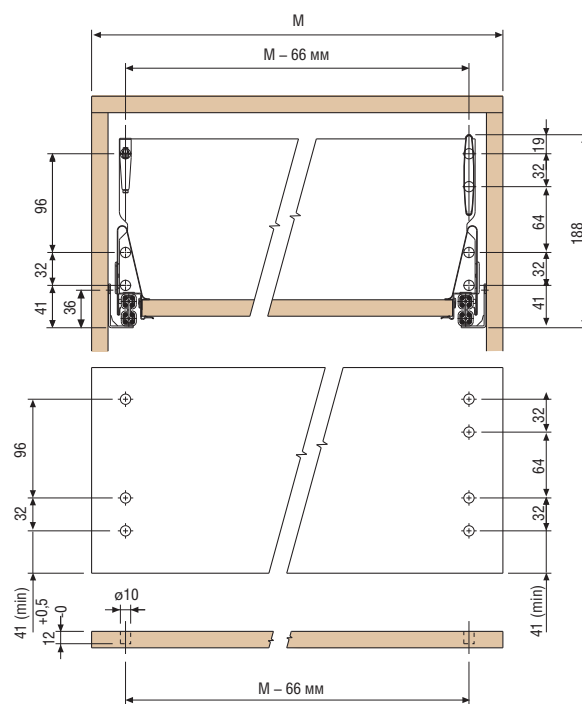



Еурога — система компактных ящиков для кухонной мебели

Преимущества:

- Состоит из цельного пластикового поддона.
- Снабжена направляющими частичного или полного выдвижения.
- Предназначена для ящиков глубиной 480 мм.
- По желанию может быть оснащена механизмом плавного закрывания **INDAmatic**.



Ящик Еурога пластиковый

Артикул	Материал	Цвет	Ширина модуля, мм	
684540312	пластик	серый	400	20
684560310	пластик	серый	600	20

Ящик Еурога пластиковый двойной лоточный

Артикул	Материал	Цвет	Ширина модуля, мм	
684730314	пластик	серый	300	5
684735310	пластик	серый	350	5
BEST → 684740313	пластик	серый	400	5
BEST → 684745316	пластик	серый	450	5
BEST → 684750312	пластик	серый	500	5
BEST → 684760311	пластик	серый	600	5
684735004	пластик	белый	350	5
BEST → 684740000	пластик	белый	400	5
684745003	пластик	белый	450	5
684750006	пластик	белый	500	5
684760005	пластик	белый	600	5

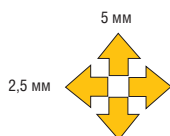

Крепление фасада

Артикул	
BEST → 685900106	100

В комплекте: 2 крепления.

Модуль, мм	F
300	216
350	266
400	316
450	366
500	416
600	516

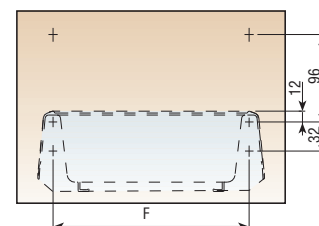

Направляющие для ящика Еурога

Артикул	Выдвижение	Глубина, мм	
BEST 767148034	частичное	480	20

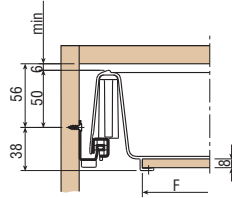
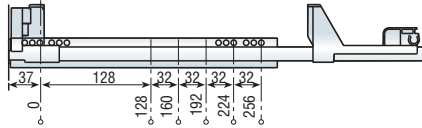

Артикул	Выдвижение	Глубина, мм	
BEST 768848032	частичное	480	20

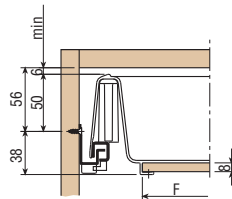
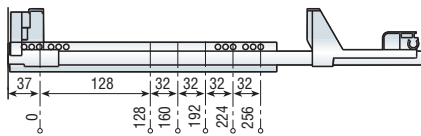

INDAmatic



Артикул	Выдвижение	Глубина, мм	
767448032	полное	480	10

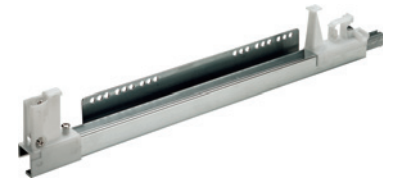
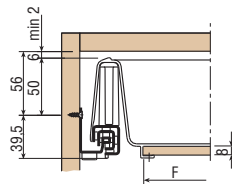
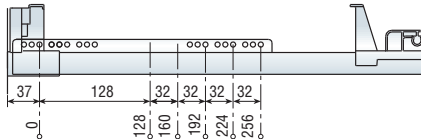

Артикул	Выдвижение	Глубина, мм	
767348035	полное	480	10

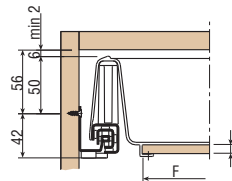
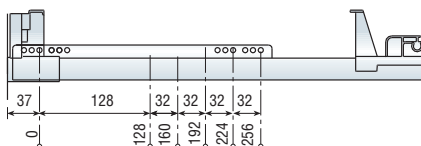

INDAmatic



Ограждение ящика Еурога

Артикул	Материал	Ширина модуля, мм	
743340124	сталь	400	20
743345120	сталь	450	20
743350123	сталь	500	20
743360122	сталь	600	20

Крепление ограждения к фасаду ящика Еурога

Артикул	Материал	Цвет	
730600301	пластик	серый	100

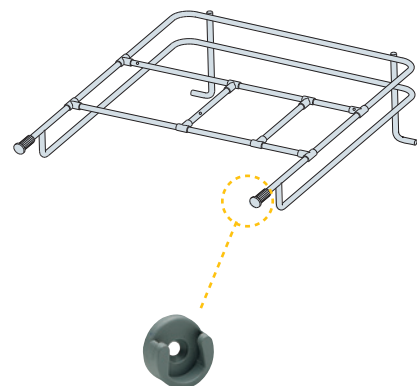



Цокольный ящик под плиту — пластиковый поддон на направляющих полного выдвижения

Преимущества:

- Позволяет максимально эффективно использовать пространство под встраиваемой духовкой.
- Выдвигается вместе с цоколем.
- Имеет полезную глубину 160 мм.
- Имеет регулируемые крепления для цоколя и фасада.



Цокольный ящик под плиту

Артикул	Цвет	Регулировка опор, мм	Модуль, мм	
<i>BEST</i> 681960311	серый	100–140	600	1
<i>BEST</i> 681960005	белый	100–140	600	1

В комплекте: 1 пластиковый поддон с креплением для цоколя, 1 комплект направляющих, 2 крепления фасада, 4 опоры, 4 крепления для опор.



Направляющие для цокольного ящика под плиту

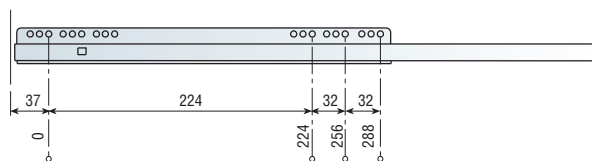

Крепление фасада цокольного ящика под плиту

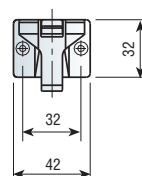

Опора регулируемая для цокольного ящика под плиту

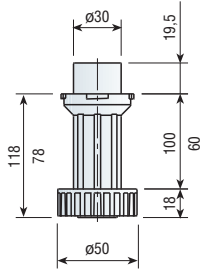

Крепление для опоры

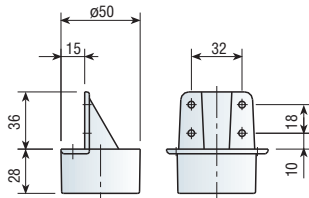

Техническое описание установки цокольного ящика под плиту

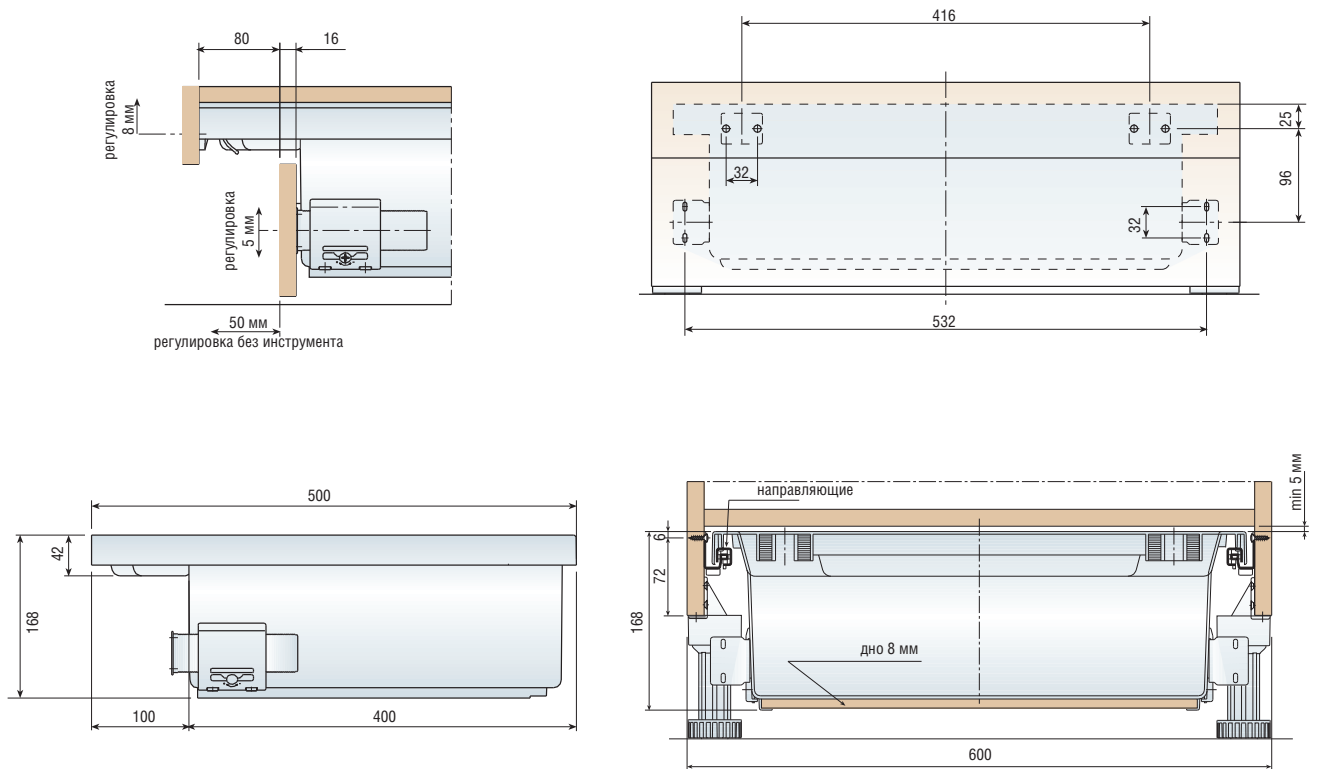



Supraplex и Suprakit – металлические ящики быстрой сборки

Преимущества:

- Не требуют применения дополнительных инструментов.
- Supraplex состоит из 1 части, а Suprakit из 3-х частей, которые могут быть собраны вручную.
- Supraplex поставляется в виде единого профиля из боковин + направляющие + крепления. Suprakit поставляется комплектом: 2 боковины + задняя стенка + направляющие + крепления.
- Изделия представляют собой трёхстенные металлические ящики на роликовых направляющих полного или частичного выдвижения.
- Применяются в кухонной, офисной мебели, а также идеально подходят для помещений с повышенной влажностью, например, ванных комнатах, так как имеют качественное и стойкое покрытие.
- Предлагаемый размерный ряд позволяет подобрать ящик точно под размер проектируемой тумбы.
- Ящики имеют компактную упаковку, что позволяет экономить место при складировании.
- Могут быть снабжены системой плавного закрывания **INDAmatic**.



Монтаж ящиков Supraplex, Suprakit

Supraplex

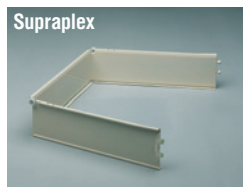

- 1 Согните единый профиль боковины и задней стенки в форме ящика.

Suprakit

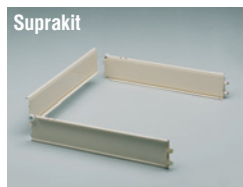

- 1 Соберите боковины ящика и заднюю стенку вручную.

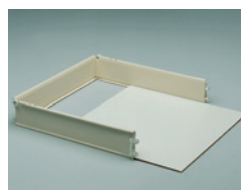

- 2 Вставьте в специальный паз дно* ящика.



- 3 Установите фасад на оригинальные крепления.

* Внимание: дно в комплект не входит.



- 4 Поверните монтажные винты на 180°, и фасад установлен.

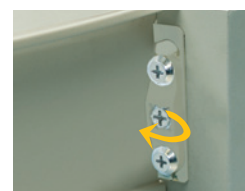

- 5 Отрегулируйте.

Ящики Supraplex 75

Белый	Черный	Серый	Глубина, мм	
665250003	665250025	665250316	250	25
665270001	665270023	665270314	270	25
665300005	665300020	665300311	300	25
665350000	665350022	665350313	350	25
665400002	665400024	665400315	400	25
665450004	665450026	665450310	450	25
665480001	665480023	665480314	480	25
665500006	665500021	665500312	500	25
665550001	665550023	665550314	550	25

Возможен заказ ящиков индивидуальных размеров и цветов.
При индивидуальном размере минимальный заказ 200 ящиков.

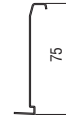

Ящики Supraplex 107

Белый	Черный	Серый	Глубина, мм	
666250001	666250023	666250314	250	25
666270006	666270021	666270312	270	25
666300003	666300025	666300316	300	25
666350005	666350020	666350311	350	25
666400000	666400022	666400313	400	25
666450002	666450024	666450315	450	25
666480006	666480021	666480312	480	25
666500004	666500026	666500310	500	25
666550006	666550021	666550312	550	25

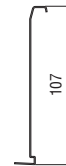
Возможен заказ ящиков индивидуальных размеров и цветов.
При индивидуальном размере минимальный заказ 200 ящиков.

Ящики Supraplex 75 для кухонной мебели (ДСП 16)

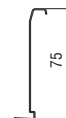
Артикул	Цвет	Глубина, мм	Ширина модуля, мм	
672730004	белый	487	300	25
672735000	белый	487	350	25
672740003	белый	487	400	25
672745006	белый	487	450	25
672750002	белый	487	500	25
672760001	белый	487	600	25

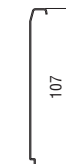

Ящики Supraplex 107 для кухонной мебели (ДСП 16)

Артикул	Цвет	Глубина, мм	Ширина модуля, мм	
672830001	белый	487	300	25
672835004	белый	487	350	25
672840000	белый	487	400	25
672845003	белый	487	450	25
672850003	белый	487	500	25
672860005	белый	487	600	25

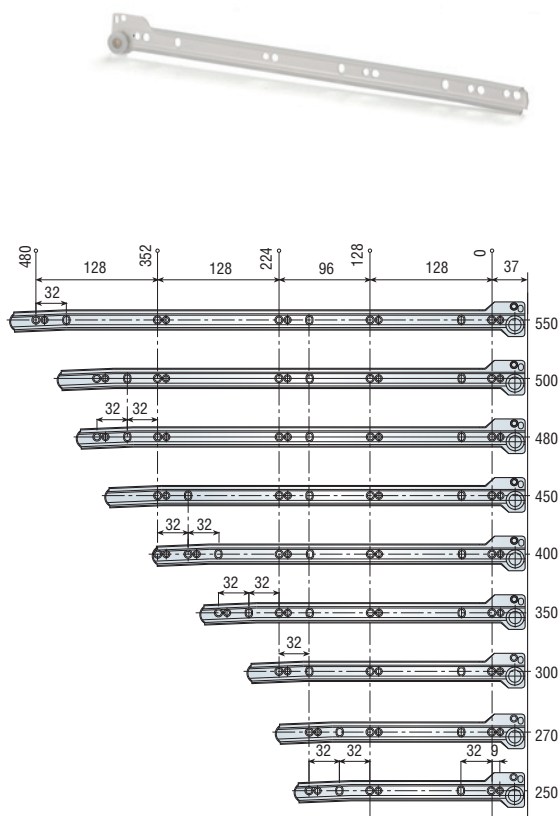

Направляющие Gasela для ящиков Supraplex и Suprakit
частичного выдвижения (нагрузка 200 N)

Белый	Черный	Серый	Глубина, мм	
672125005	672125020	672125311	250	100
672127002	672127024	672127315	270	100
672130001	672130023	672130314	300	100
672135004	672135026	672135310	350	100
672140000	672140022	672140313	400	100
672145003	672145025	672145316	450	100
672148002	672148024	672148315	480	100
672150006	672150021	672150312	500	100
672155002	672155024	672155315	550	100

Направляющие Gasela для кухонных ящиков Supraplex
частичного выдвижения

Артикул	Выдвижение	Цвет	Глубина, мм	
672148002	частичное	белый	487	100

В комплекте: 2 крепления к фасаду (Ø10 мм); 2 направляющие; 2 задних держателя (правый и левый).

Направляющие Gasela для кухонных ящиков Supraplex
полного выдвижения

Артикул	Выдвижение	Цвет	Глубина, мм	
672148002	полное	белый	487	100

В комплекте: 2 крепления к фасаду (Ø10 мм); 2 направляющие; 2 задних держателя (правый и левый).

Суппорт для Supraplex и Suprakit

Артикул	Цвет	Ø, мм	Нагрузка, N	
748400004	белый	10	200	1000
748400026	черный	10	200	1000
748400310	серый	10	200	1000

Для ящиков шириной более 500 мм рекомендуется использовать более 1 суппорта.

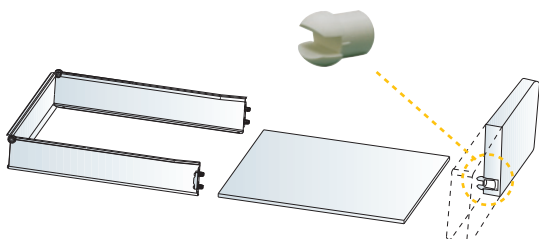

Стандартные ящики Supraplex для офисной мебели

Артикул	Цвет	Глубина, мм	Внутренний модуль, мм	Высота, мм	
672439025	черный	507	392	75	25



Направляющие Gacela для офисного ящика Supraplex

Артикул	Выдвижение	Цвет	Глубина, мм	
672150021	частичное	черный	507	100

По артикулам направляющие упаковываются отдельно правые и левые в 2 коробки по 100 шт.

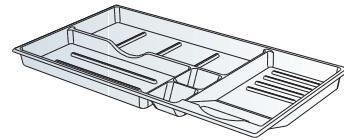

Лоток под канцелярские принадлежности

Артикул	Внутренний модуль, мм	Цвет	
735392022	392	черный	25

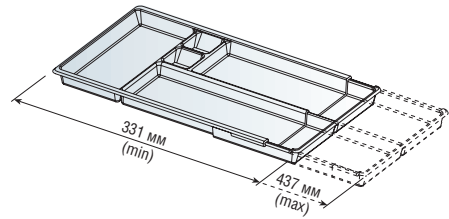

Лоток телескопический под канцелярские принадлежности

Артикул	Диапазон ширины, мм	Цвет	
735900314	331–437	серый	25
735900023	331–437	черный	25

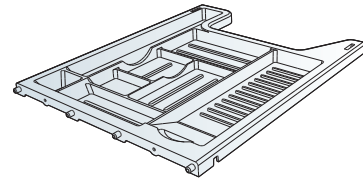

Лоток выдвжной под канцелярские принадлежности

Артикул	Глубина ящика, мм	Внутренний модуль, мм	Цвет	
662800316	500	392	серый	25
662800025	500	392	черный	25

Направляющие для лотка выдвжного

Артикул	Покрытие	
779392751	цинк	25

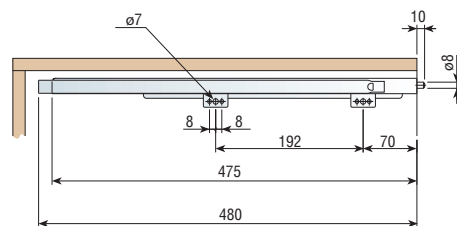
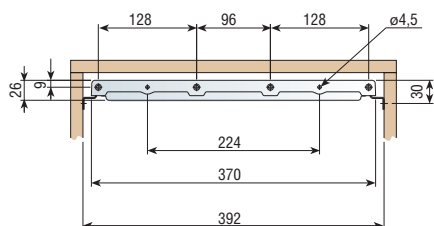
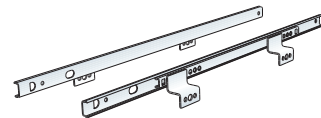
Направляющие упаковываются отдельно правые и левые в 2 коробки по 100 шт.



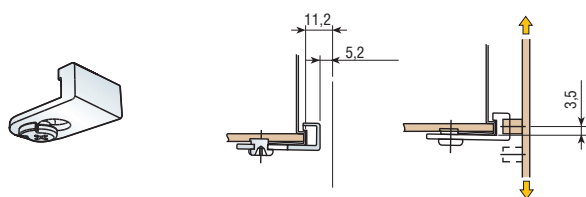

Адаптер для установки центрального замка

Артикул	Покрытие	
662600061	никель	50

$D = C + R + 1 > 40$
 C – расстояние от фасада до упора;
 R – радиус упора.

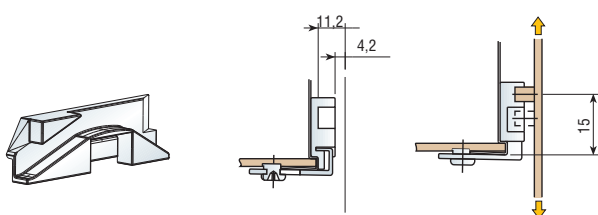
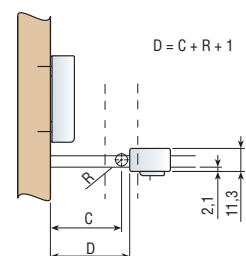

Коннектор для установки системы антипрокидывания тумбы

Артикул	Цвет	
662700021	черный	50

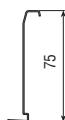
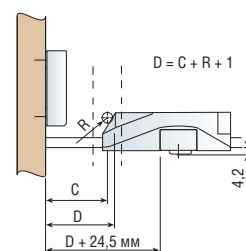

Ящики Suprakit 75

Белый	Черный	Серый	Глубина, мм	
668125006	668125021	668125312	250	25
668127003	668127025	668127316	270	25
668130002	668130024	668130315	300	25
668135005	668135020	668135311	350	25
668140001	668140023	668140314	400	25
668145004	668145026	668145310	450	25
668148003	668148025	668148316	480	25
668150000	668150022	668150313	500	25
668155003	668155025	668155316	550	25

Возможен заказ ящиков индивидуальных размеров и цветов.
 При индивидуальном размере минимальный заказ 200 ящиков.

Ящики Suprakit 107

Белый	Черный	Серый	Глубина, мм	
668225003	668225025	668225316	250	25
668227000	668227022	668227313	270	25
668230006	668230021	668230312	300	25
668235002	668235024	668235315	350	25
668240005	668240020	668240311	400	25
668245001	668245023	668245314	450	25
668248000	668248022	668248313	480	25
668250004	668250026	668250310	500	25
668255000	668255022	668255313	550	25

Возможен заказ ящиков индивидуальных размеров и цветов.
 При индивидуальном размере минимальный заказ 200 ящиков.

Техническое описание ящиков Supraplex, Suprakit

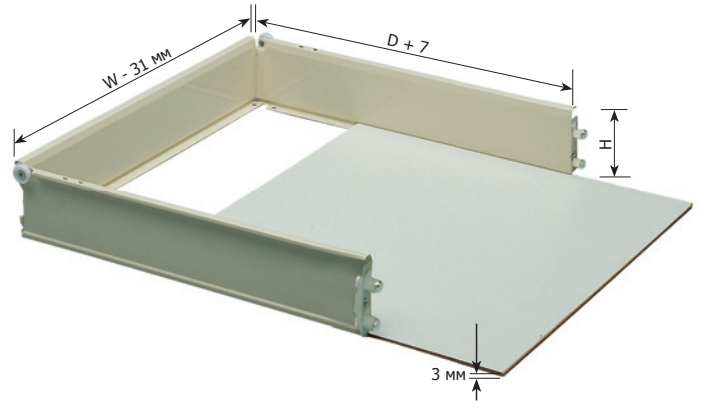
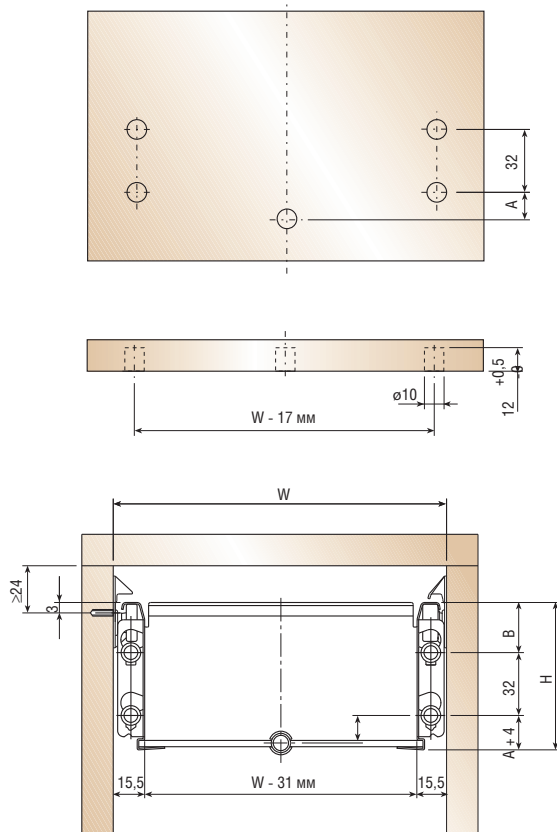

Размеры дна* для ящиков Supraplex, Suprakit

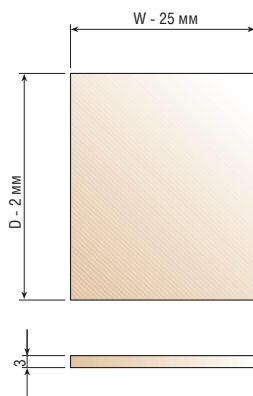

Н, мм	А, мм	В, мм
75	14	25
107	46	25

Н – высота ящика;
 W – расстояние между внутренними стенками тумбы (внутренний модуль);
 D – номинальная глубина ящика.

* Внимание: дно в комплект не входит.

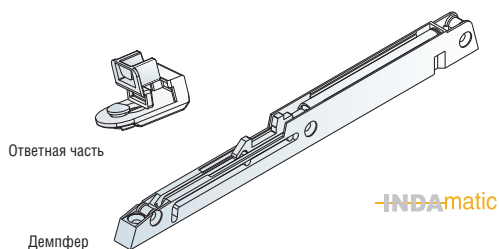

Механизм плавного закрывания INDAmatic для металлических ящиков быстрой сборки Supraplex и Suprakit

Артикул	Цвет	
198800000	белый RAL 9001	50
198800136	белый RAL 9003	50
198800022	черный	50
198800313	серый	50
198800092	коричневый	50

Каждый артикул включает в себя 1 демпфер и 1 ответную часть.

Схема сборки INDAmatic

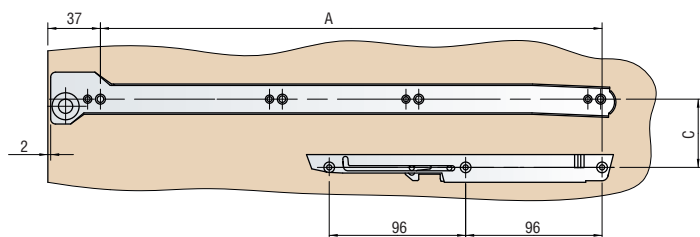

Глубина ящика, мм	A	B
250	203	118,5
270	223	138,5
300	253	168,5
350	303	218,5
400	353	268,5
450	403	318,5
480	433	348,5
500	453	368,5
550	503	418,5

Схема крепления INDAmatic

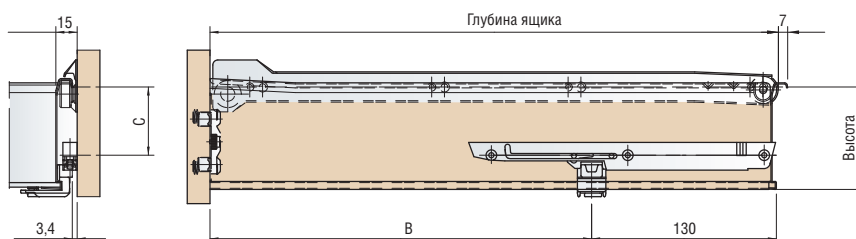

Высота модуля, мм	C
75	48
107	80
139	112

Схема крепления ответной части

Ответная часть состоит из двух элементов: пластиковой скобы и металлического суппорта. Крепление ответной части показано на схемах, представленных ниже:

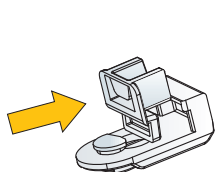

- 1 Вставьте пластиковую скобу в металлический суппорт.

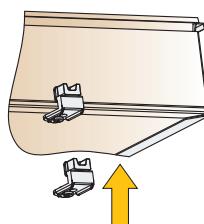

- 2 Установите ответную часть на боковине ящика.

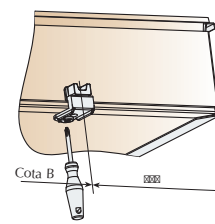

- 3 Прикрепите пластиковую скобу ответной части отверткой к дну ящика.

Механизм плавного закрывания INDAmatic для металлических ящиков

Артикул	Цвет	
194800001	белый	50
194800314	серый	50

Каждый артикул включает в себя один демпфер и одну ответную часть.

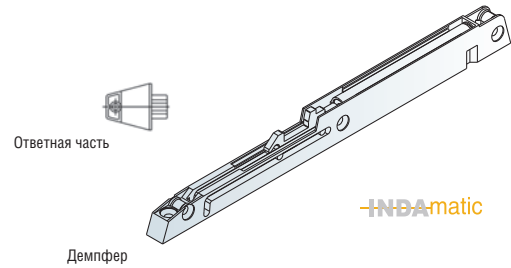

Схема монтажа INDAmatic для металлических ящиков

Глубина ящика, мм	A	C
270	223	138,5
350	303	218,5
400	353	268,5
450	403	318,5
500	453	368,5
550	503	418,5

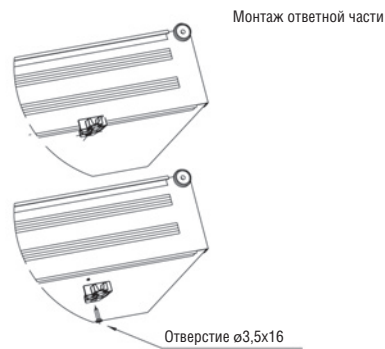
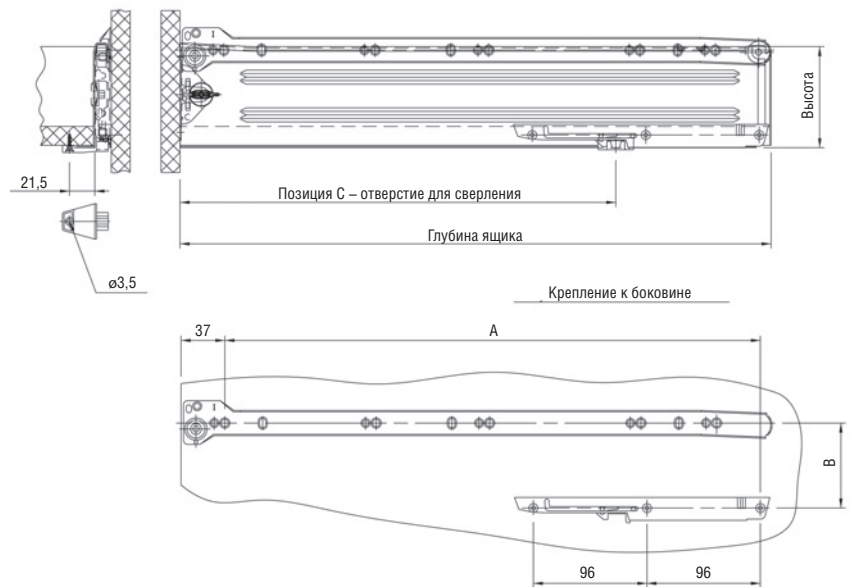
Высота ящика, мм	B
54	40
86	72
118	104
150	136



Gasela-3 — роликовые направляющие частичного выдвижения

Артикул	Цвет	Глубина ящика, мм	Нагрузка, N	Выдвижение	
755030006	белый	300	250	частичное	100
755030021	черный	300	250	частичное	100
755035002	белый	350	250	частичное	100
755035024	черный	350	250	частичное	100
755040005	белый	400	250	частичное	100
755040020	черный	400	250	частичное	100
755045001	белый	450	250	частичное	100
755045023	черный	450	250	частичное	100
755050004	белый	500	250	частичное	100
755050026	черный	500	250	частичное	100
755055000	белый	550	250	частичное	100
755055022	черный	550	250	частичное	100
755060003	белый	600	250	частичное	100
755060025	черный	600	250	частичное	100

В комплекте: 2 направляющие (правая и левая).

Схема крепления

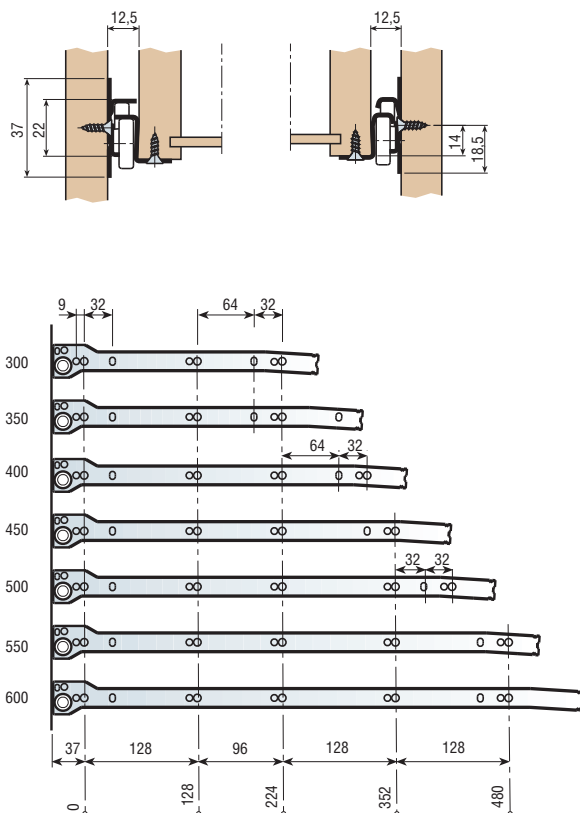

Механизм плавного закрывания INDAmatic для роликовых направляющих Gasela

Артикул	Цвет	
197980101	серый	50

Каждый артикул включает в себя один демпфер и одну ответную часть.

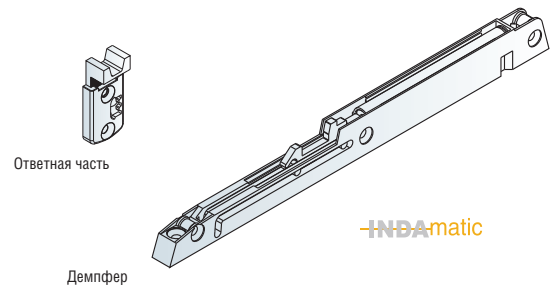

Крепление к боковой стенке модуля

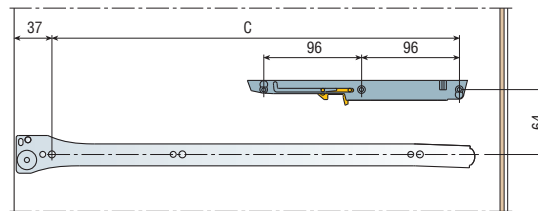

Глубина ящика, мм	В	С
250	108	192
300	140	224
350	204	288
400	268	352
450	300	384
500	364	448
550	396	480
600	460	544
700	556	640
800	652	736

Крепление к боковине ящика

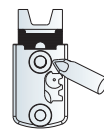
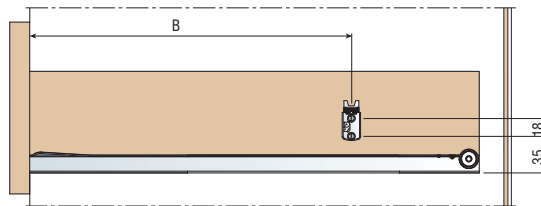

1 Ослабить

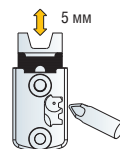

2 Отрегулировать

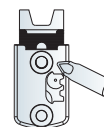

3 Затянуть



Схема сборки и регулировки



Марс — направляющие частичного или полного выдвижения скрытого монтажа Clip-on

Устанавливаются без помощи инструментов под дно ящика. Могут быть оборудованы системой плавного закрывания **INDAmatic**.

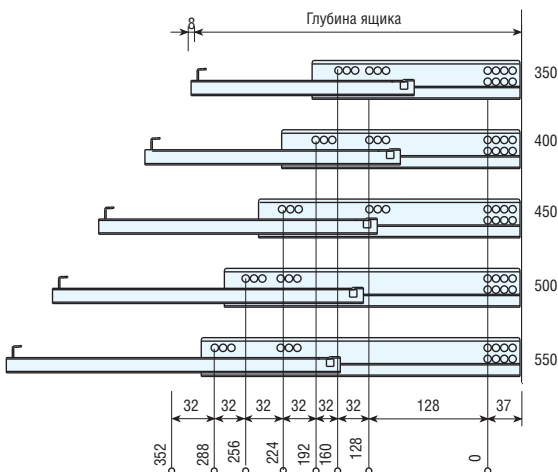
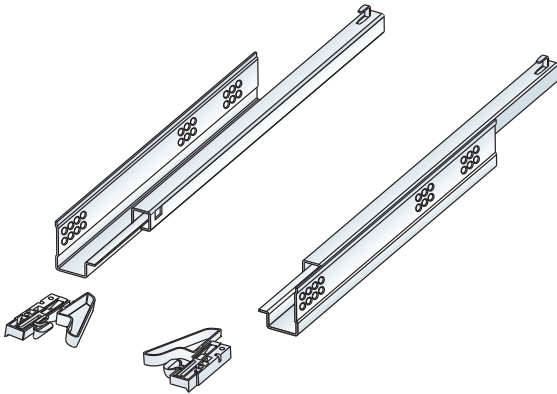
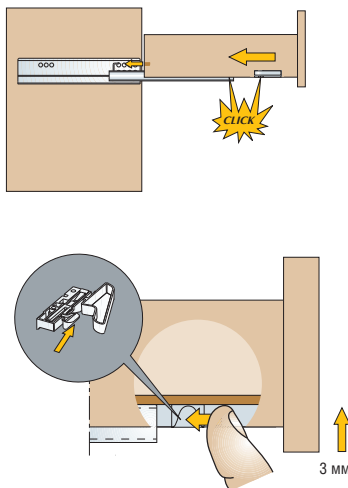
Направляющие Марс частичного выдвижения

Артикул	Глубина ящика, мм	Выдвижение	
769435030	350	частичное	24
769440033	400	частичное	24
769445036	450	частичное	24
769450032	500	частичное	24
769455035	550	частичное	24

В комплекте: 2 направляющие (правая и левая).

Направляющие Марс с **INDAmatic** частичного выдвижения

Артикул	Глубина ящика, мм	Выдвижение	
769535034	350	частичное	24
769540030	400	частичное	24
769545033	450	частичное	24
769550036	500	частичное	24
769555032	550	частичное	24

В комплекте: 2 направляющие (правая и левая).

INDAmatic

Скоба Clip-on для направляющих Марс

Артикул	
731245104	100

В комплекте: 2 скобы.

Схема установки направляющих Марс частичного выдвижения

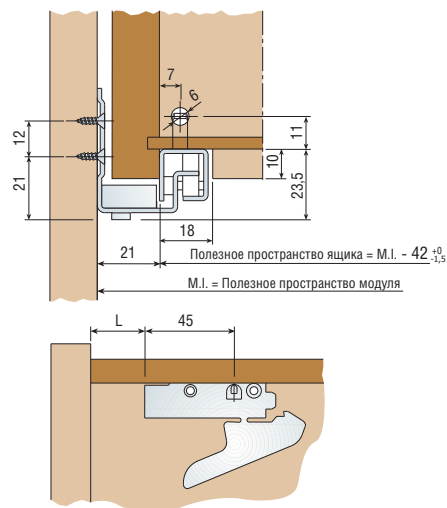

Направляющие Marc полного выдвижения

Артикул	Глубина ящика, мм	Выдвижение	
763035033	350	полное	20
763040036	400	полное	20
763045032	450	полное	20
763050035	500	полное	20
763055031	550	полное	20

В комплекте: 2 направляющие (правая и левая).

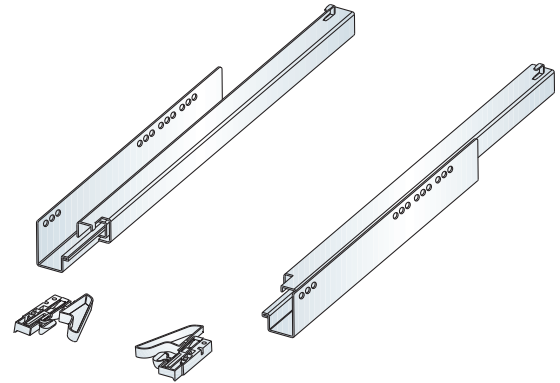

Направляющие Marc с INDAmatic полного выдвижения

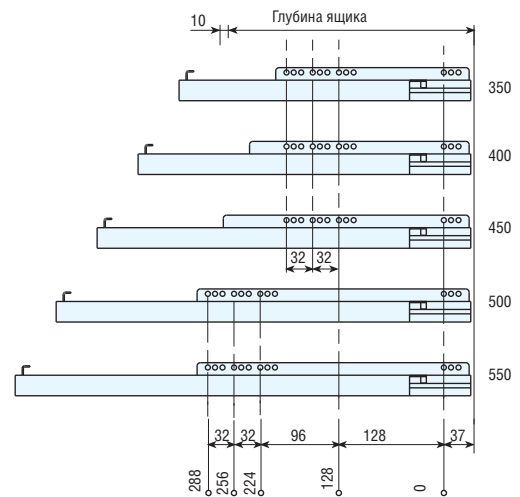
Артикул	Глубина ящика, мм	Выдвижение	
763135030	350	полное	20
763140033	400	полное	20
763145036	450	полное	20
763150032	500	полное	20
763155035	550	полное	20

 В комплекте: 2 направляющие (правая и левая). 

Скоба Clip-on для направляющих Marc

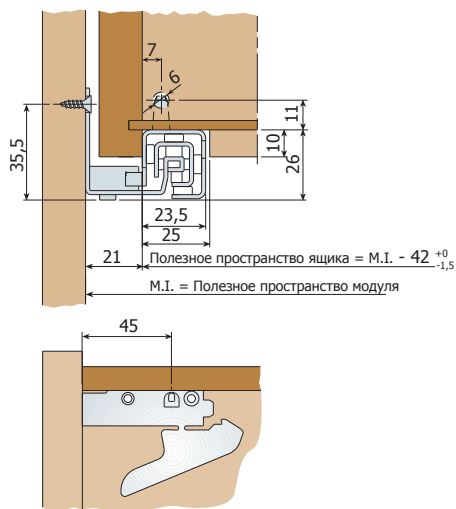
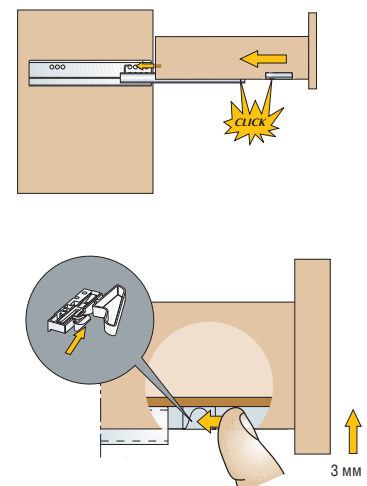
Артикул	
731245104	100

В комплекте: 2 скобы.

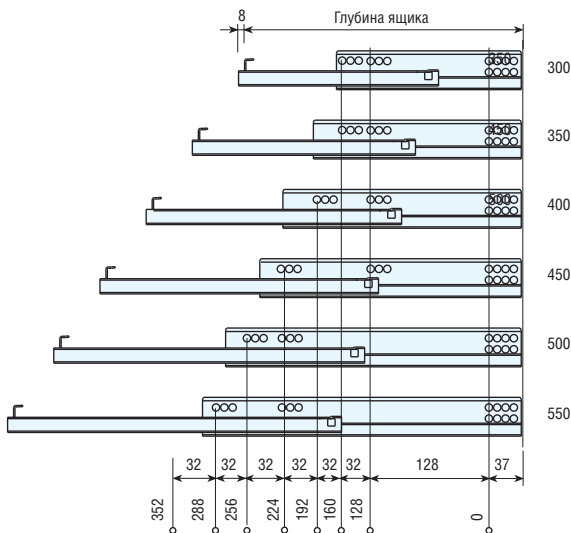
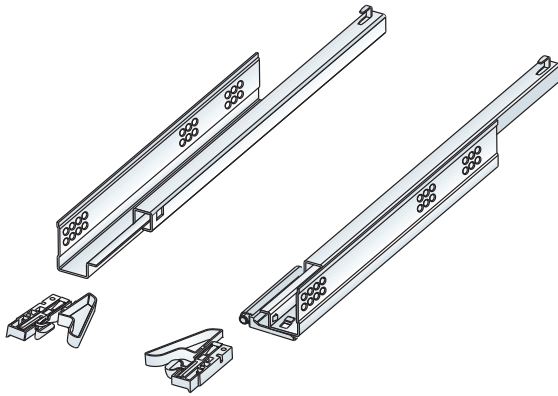
Схема установки направляющих Marc полного выдвижения

Схема сборки и регулировки





Направляющие Marc с Impulse частичного выдвигения

Артикул	Глубина ящика, мм	Выдвижение	
766030031	300	частичное	24
766035034	350	частичное	24
766040030	400	частичное	24
766045033	450	частичное	24
766050036	500	частичное	24
766055032	550	частичное	24

В комплекте: 2 направляющие (правая и левая).

Скоба Clip-on для направляющих Marc

Артикул	
731245104	100

В комплекте: 2 скобы.

Схема установки направляющих Marc с механизмом Impulse

